

Informationen zur Anmeldung am Technischen Gymnasium Profil Mechatronik

www.gewerbeschule-breisach.de

Technisches Gymnasium (TGM)



Berufliches Gymnasium Profil: Mechatronik

Kombination

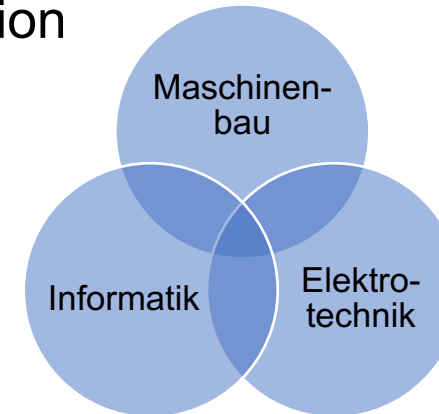

Ziel:

- 🎯 allgemeine Hochschulreife in drei Jahren (Abitur)
- 🎯 4 schriftliche Prüfungen
- 🎯 eine mündliche Prüfung

Profilfach Mechatronik

Teams von 2 Lehrern
(Maschinenbau/Elektrotechnik)
ergänzt durch Informatik 2-stündig

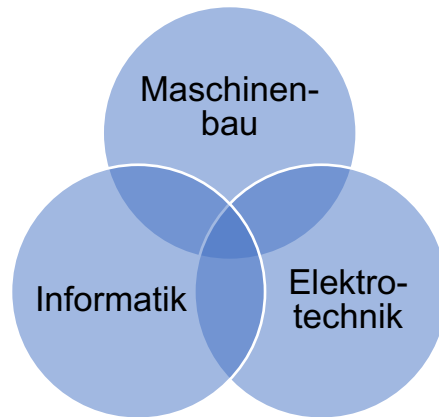

Unterrichtskonzept:
Projektorientierter Ansatz
Hier Abfüllanlage

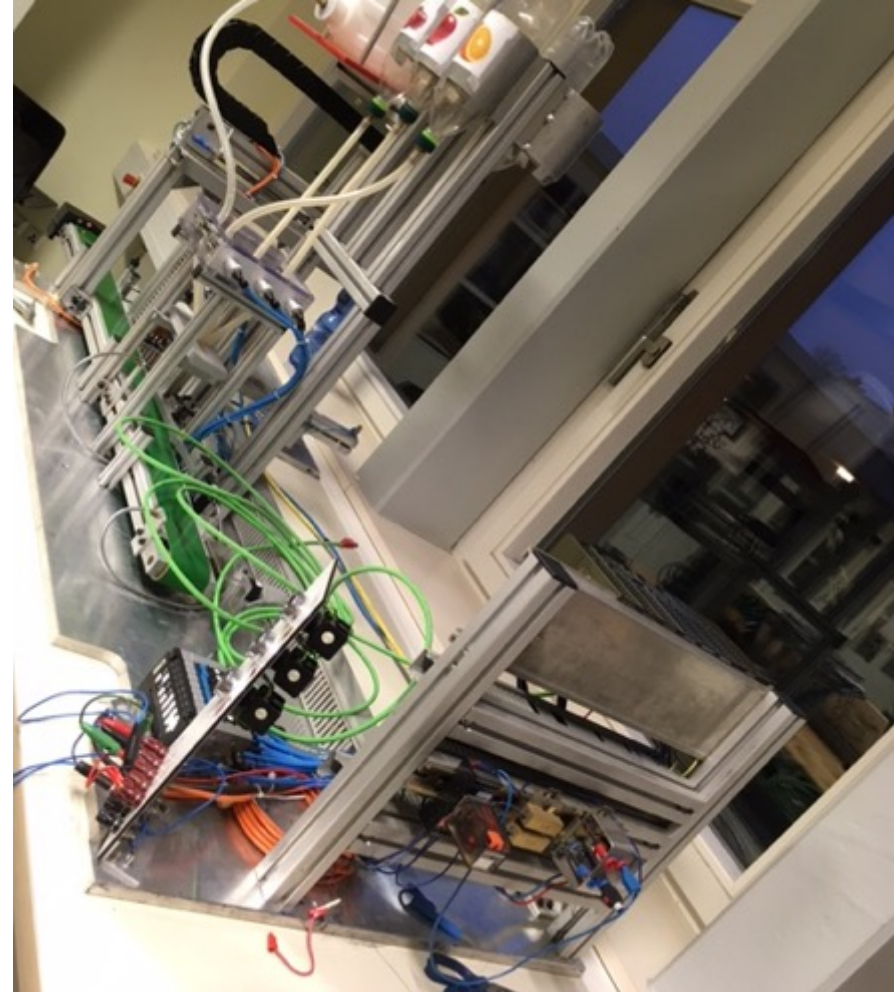

Beispiel

Projekt E-Kart



Ziele

- 🎯 Umrüstung vom Verbrennungsmotor auf Elektroantrieb
- 🎯 Teilnahme an einem Wettbewerb

Ergebnis

- 🏆 Publikumspreis gewonnen

Projekt CO² Ampel – Profulfach Mechatronik

Ziel

- 🎯 CO2 Messgerät selbst entwickeln und herstellen
- 🎯 rechtzeitig Klassenraum lüften

Voraussetzung

- 🧩 Arduino Boards
- 🧩 Notebook
- 🧩 3D Drucker



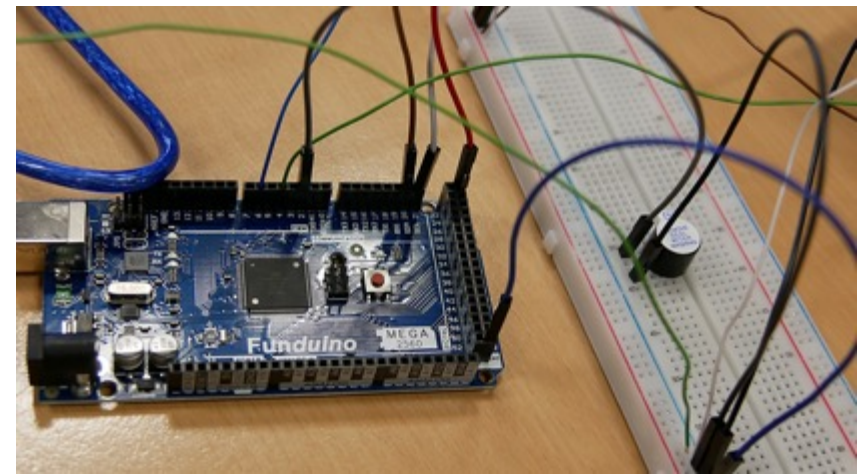

Fach Informatik

- Erarbeitung von CAD Konstruktionen mittels Solid Works CAD.
- Umsetzung mit dem schuleigenen 3D Drucker.
- Für Programmieraufgaben erhält jeder Schüler temporär ein Notebook oder ein iPad.
- WLAN steht für eigene Geräte zur Verfügung.

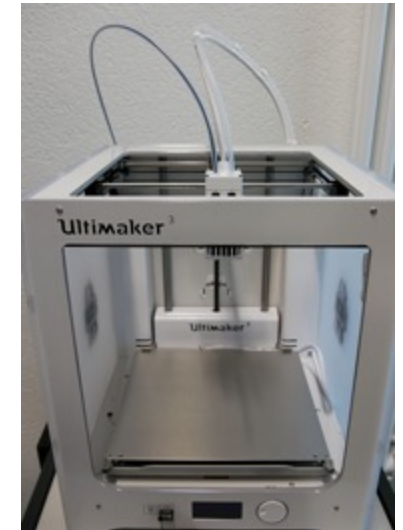
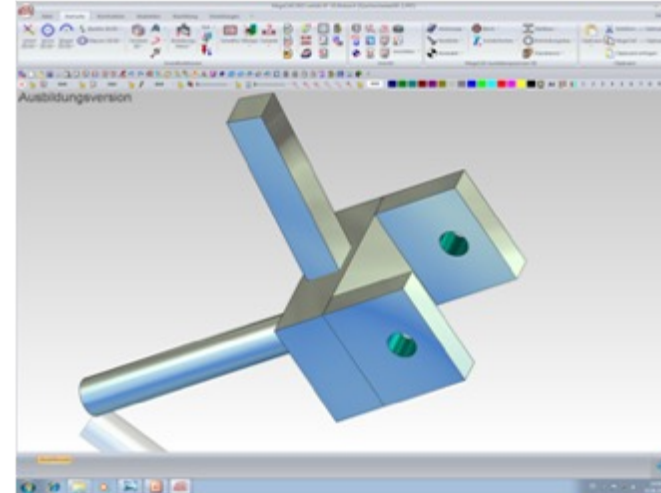

Fach Mathematik

Mathematik Kurs in den **Sommerferien** (Anmeldung bei Landratsamt)

- Jeden Tag 4 Stunden – kostenlos – Unterricht
- Wissenschaftlicher Lehrer
- Übergang in die Oberstufe – Wiederholung

Mathe Camp vor dem Abitur – 3 Tage intensives Wiederholen

Lehrerinnen und Lehrer erstellen Videos passend zu den einzelnen Themen

Stundenverteilung/ Eingangsklasse

PFLICHTFÄCHER

Stunden

- Profilfach 6
- Deutsch 3
- Englisch 3
- Kath. Religion/ev. Religion/Ethik 2
- GGK 2
- Wirtschaftslehre 2
- Mathematik 4
- Chemie 2
- Physik 2
- Informatik 2
- Sport 2

Summe (Pflichtbereich): 30 Stunden

WAHLFÄCHER

Stunden

- Chemische Laborübung 2
- Physikalische Laborübung 2
- Französisch Neu 4

Summe (Wahlbereich): 34 bis 38 Stunden

Unterrichtszeiten:

1. Std. 8:00-8:45 Uhr
2. Std. 8:45-9:30 Uhr
3. Std. 9:45-10:30 Uhr
4. Std. 10:30-11:15 Uhr
5. Std. 11:30-12:15 Uhr
6. Std. 12:15-13:00 Uhr
7. Std. 13:30-14:15 Uhr
8. Std. 14:15-15:00 Uhr
9. Std. 15:15-16:00 Uhr
10. Std. 16:00-16:45 Uhr

Wahl vor Eintritt in die 11. Klasse (Online Wahl)

Katholische Religion/evangelische Religion/Ethik

Französisch als 2. Fremdsprache (Pflicht, falls bisher keine 2. Fremdsprache)

Empfehlung Chemie und Physik Labor

Stundentafel Jg. 1/Jg. 2

PFLICHTFÄCHER	Stunden
• Profulfach: Mechatronik	6
• Kernkompetenzfächer Deutsch/Mathematik	
• <u>Erhöhtes</u> Anforderungsniveau	5
• <u>Grundlegendes</u> Anforderungsniveau	4
• Fremdsprachen:	
• Englisch Fortgeführt	4
• Französisch Neu	4
• Naturwissenschaften:	
• <u>Chemie oder</u> Physik	3
• Ergänzungsfächer:	
• Chemische Laborübungen	2
• Physikalische Laborübungen	2
• Religion/Ethik	2
• Geschichte mit Gemeinschaftskunde	2
• Informatik	2
• Sport	2

WAHLFÄCHER	Stunden
• Wirtschaftslehre	2

Jahrgangsstufe 1 und 2

- 📦 Wahl zwischen Deutsch oder Mathematik grundlegendes oder erhöhtes Anforderungsniveau
- 📦 Entscheidung zwischen Physik- oder Chemiekurs (+ Labor)
Video zum Chemiekurs: <https://www.youtube.com/watch?v=PuADzPC5TYs>
- 📦 Wirtschaftslehre

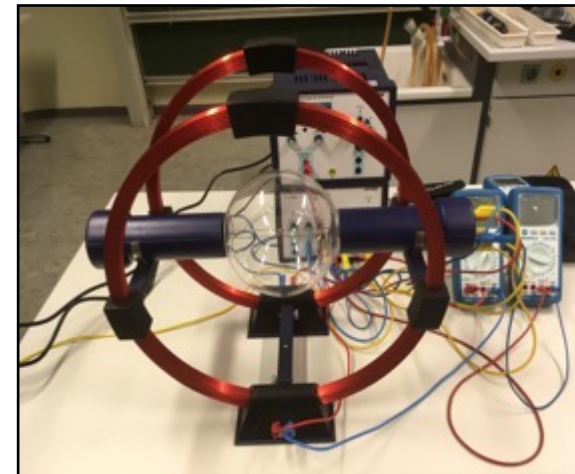

Versuchsaufbau Physik

Anmeldeverfahren



Zentrales Anmeldeverfahren BEWO mit Halbjahreszeugnis
(nur online)



Von 25. Januar bis zum 1. März (Stichtag)



Vergabe der Plätze nach *Prioritäten*, *Notendurchschnitt* und *verfügbaren Plätzen* im Bereich des Regierungspräsidiums
Freiburg

Voraussetzungen zur Anmeldung

Realschulabschluss: Durchschnitt von mindestens 3,0 aus den Noten der Fächer Deutsch, Mathematik sowie Englisch und in jedem dieser Fächer mindestens die Note "ausreichend" erreicht sein müssen.

Gymnasium: das Versetzungszeugnis in die Klasse 10 oder in die Jahrgangsstufe 11 eines Gymnasiums des achtjährigen Bildungsgangs, in die Klasse 11 eines Gymnasiums des neunjährigen Bildungsgangs oder die Übergangsmöglichkeit in die Klasse 10 des achtjährigen oder in die Klasse 11 des neunjährigen Bildungsgangs.

Gemeinschaftsschule: Realschulabschluss (siehe oben) oder das Versetzungszeugnis einer **Gemeinschaftsschule** am Ende der Klasse 10 in entsprechender Anwendung der Versetzungsordnung Gymnasien.

Anmeldung: Schritt 1 – Antrag online ausfüllen

Anmeldeseite www.schule-in-bw.de/bewo aufrufen

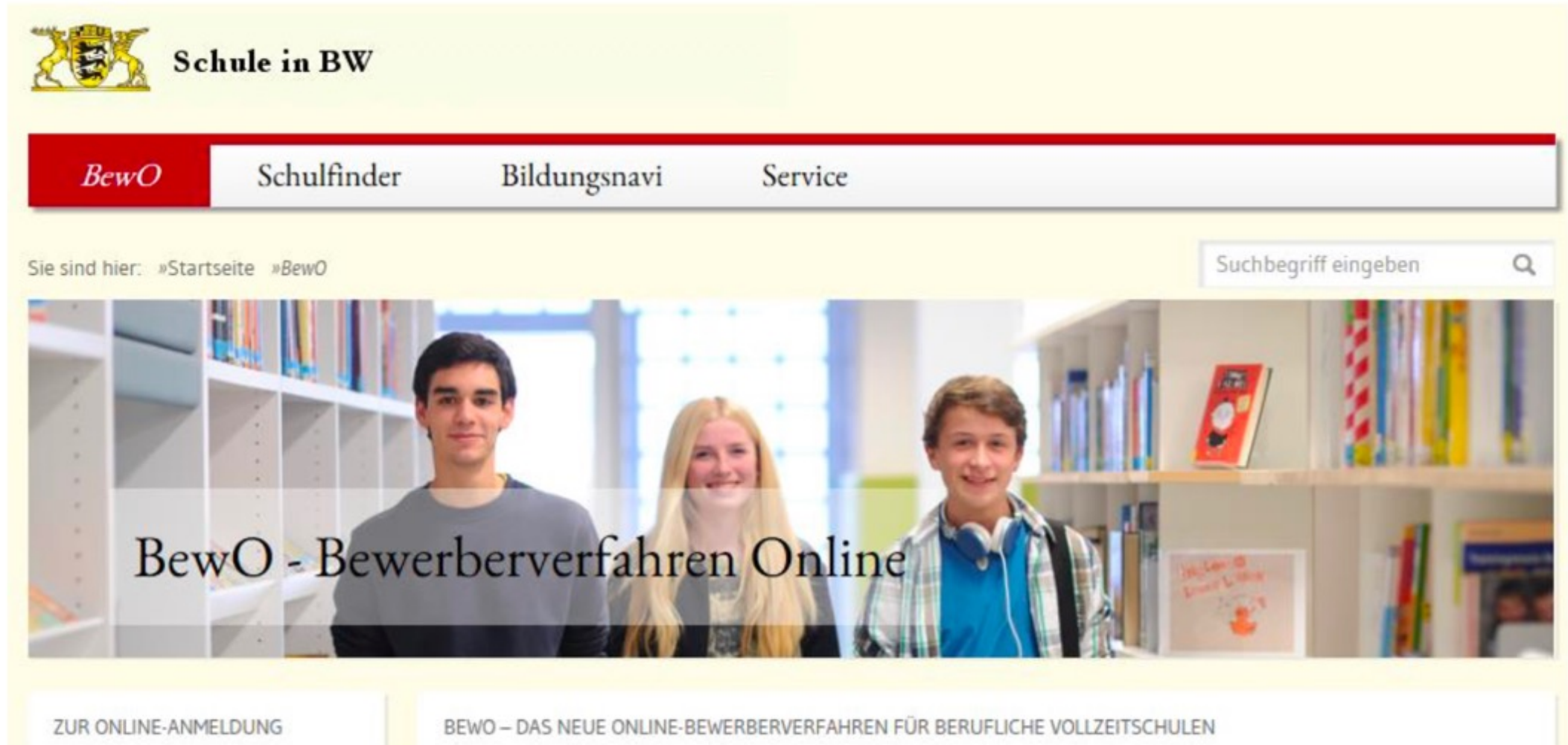

The screenshot shows the website for the online application process (BewO) for vocational schools in Baden-Württemberg. At the top left is the coat of arms of Baden-Württemberg and the text "Schule in BW". Below this is a navigation bar with a red "BewO" button and links for "Schulfinder", "Bildungsnavi", and "Service". A breadcrumb trail indicates the current location: "Sie sind hier: »Startseite »BewO". A search bar on the right contains the text "Suchbegriff eingeben" and a magnifying glass icon. The main content area features a large image of three students (two boys and one girl) standing in a library. Overlaid on this image is the text "BewO - Bewerberverfahren Online". At the bottom, there are two buttons: "ZUR ONLINE-ANMELDUNG" and "BEWO – DAS NEUE ONLINE-BEWERBERVERFAHREN FÜR BERUFLICHE VOLLZEITSCHULEN".

Schule in BW

BewO Schulfinder Bildungsnavi Service

Sie sind hier: »Startseite »BewO

Suchbegriff eingeben

BewO - Bewerberverfahren Online

ZUR ONLINE-ANMELDUNG

BEWO – DAS NEUE ONLINE-BEWERBERVERFAHREN FÜR BERUFLICHE VOLLZEITSCHULEN



Anmeldung Schritt 1 – Antrag online ausfüllen

Prioritätenliste ausfüllen

Beispiel einer Prioritätenliste Online

1 Bewerberdaten 2 Vorbildung **3 Bewerbungsverfahren** 4 Früherer Schulbesuch 5 Prüfen & Drucken

Bewerbungsverfahren auswählen und priorisieren

PRIO	Schule	Bildungsgang	Profil	Status
1	Friedrich-List-Schule, Kaufmännische Schule (Ulm)	WGW	Berufliches Gymnasium, Wirtschaftswissenschaftliche Richtung, Profil Wirtschaft, 3-jährige Aufbauform	
2	Friedrich-List-Schule, Kaufmännische Schule (Ulm)	WGF	Berufliches Gymnasium, Wirtschaftswissenschaftliche Richtung, Profil Finanzmanagement, 3-jährig	
3	Robert-Bosch-Schule, Gewerbliche Schule I (Ulm)	TGTM	Berufliches Gymnasium, Technische Richtung, Profil Technik und Management	

[+ Bewerbungsverfahren suchen](#)

Anmeldung: Schritt 2 – Antrag und Unterlagen an der Schule Vorlegen

Sobald die Dateneingabe abgeschlossen ist und Sie die eingegebenen Daten überprüft haben, ist der endgültige Aufnahmeantrag „Abzugebender Antrag“ auszudrucken und zu unterschreiben. Anschließend ist der Antrag einer oder mehreren Schulen vorzulegen.

Für diesen Schritt sind folgende Dinge zu beachten:

- **Auf dem Antrag sind alle Unterschriften erforderlich**

Für eine gültige Bewerbung ist Ihre **Unterschrift** und bei minderjährigen Bewerberinnen und Bewerbern auch die Unterschrift der Erziehungsberechtigten zwingend erforderlich.

- **Der Einlesecode ist auf dem Ausdruck sichtbar**

Damit eine Schule Ihre eingegebenen Daten einsehen und bearbeiten kann, muss sie Ihren Einlese-Code (Zahlen-Buchstaben-Kombination) eingeben. Ihr Einlese-Code wird auf den Aufnahmeantrag unten links ausgedruckt, er sollte beim Ausdruck lesbar sein.



Zeitplanung

bis 1. März Anmeldung und Abgabe einer beglaubigten Kopie des Halbjahreszeugnisses, ausgedruckter Antrag und Lebenslauf mit Foto.

bis Mitte März schriftliche Rückmeldung über vorläufige Zusage des Technischen Gymnasiums.

bis Mitte Juli aktuelles Abschluss- oder Jahreszeugnis bzw. einen Notenauszug vorlegen.

Ende Juli Benachrichtigung über endgültigen Schulplatz in BewO (www.schule-in-bw.de/bewo).

Im Anschluss Rückmeldung, ob Sie den Schulplatz annehmen.
(Klassenbildungstag: Uhrzeit und Raum wird noch bekanntgegeben)

Besonderheiten @ Breisach



1. Schulwoche:

1. Tag: Klassenlehrer Tag
2. Tag: Schulhausrallye
3. Tag: Treffen der Oberstufe (falls möglich)

Studienberatung

- Studienbotschafter/ BEST Seminar

Kooperation mit Frankreich

Deutsch-Französischer Entdeckungstag
Partnerschule in Frankreich
(Besuche/regelmäßiger Austausch)

Ausstattung:

- Fachräume (Rundgang)
- Ausleihe von iPads/Tablets, für Einsatz in Mechatronik/Informatik/Mathematik

Untis Messenger

- zum Austausch zwischen Schule und Schülern

Sprachenfolge

- Englisch/Französisch

Fragen/Hilfe

Sekretariat

Tel: 07667/9197-0

Constanze Witt (Abteilungsleitung)

Tel: 07667/9197-34

E-Mail: wt@gewerbeschule-breisach.de

Laura Werle (Oberstufenberatung)

E-Mail:

laura.werle@gewerbeschule-breisach.de

Gewerbeschule Breisach

Grüngärtenweg 10

79206 Breisach

E-Mail:

gwb@breisgau-hochschwarzwald.de

Homepage:

www.gewerbeschule-breisach.de

Telefon:

07667/9197-0